

**VARILITE**

**TSMETRIA.COM**

**2022**

 **taimetria**

## Encosto Icon

### Icon Low Back

Indicado para utilizadores muito activos, com boa movimentação na parte superior do corpo, mas sem esquecer um bom suporte lombar e pélvico. A sua forma curva lateral funciona como um pequeno suporte lateral proporcionando segurança e conforto ao utilizador.

**Tamanhos disponíveis:** Largura x Altura (cm.)

35 X 18	43 x 22
38 x 20	45 x 23
40 x 21	50 x 24

Profundidade (tamanho 45 cm): 7.6 cm  
Peso (tamanho 45 cm): 1.5 kg



### Icon Mid Back

Indicado para utilizadores com necessidade média de suporte de tronco, deixando em liberdade a movimentação dos braços. O seu baixo peso reduz o esforço aplicado na condução da cadeira. É possível combinar com os apoios de tronco para uma maior estabilidade do mesmo.

**Tamanhos disponíveis:** Largura x Altura (cm.)

30 X 24.5	40 x 32	50 x 40
35 x 28.5	43 x 34	
38 x 30.5	45 x 36	

Profundidade (tamanho 45 cm): 7.6 cm  
Peso (tamanho 45 cm): 1.5 kg



**Tamanhos bariátricos:**Largura x Altura (cm.)

55 X 40
60 x 40

### Icon Tall Back

Indicado para utilizadores com necessidade de suporte até a parte alta dos ombros e que exijam reclinção ou basculação. Sendo uma excelente opção para utentes com fraco controle de tronco. É possível combinar com os apoios de tronco para uma maior estabilidade do mesmo. Este encosto já se encontra preparado para possível colocação de apoio de cabeça.

**Tamanhos disponíveis:** Largura x Altura (cm.)

30 X 37	40 x 49	50 x 60
35 x 43	43 x 52	
38 x 46	45 x 55	

Profundidade (tamanho 45 cm): 7.6 cm  
Peso (tamanho 45 cm): 2.5 kg



## Icon Deep Back



Indicado para utilizadores com necessidade de suporte máximo até a parte superior dos ombros e com uma profundidade acrescida dando um suporte laterar extra. Este encosto tem uma espuma de célula fechada EIPS (espinha íliaca póstero-superior) que promove a anteversão pélvica e extensão da coluna.

**Tamanhos disponíveis:** Largura x Altura (cm.)

35 X 43	43 x 52
38 x 46	45 x 55
40 x 49	50 x 60

Profundidade (tamanho 45 cm): 15.2 cm  
Peso (tamanho 45 cm): 3 kg

## Encosto Evolution



### Evolution Back

Indicado para utilizadores com necessidades média-altas de posicionamento de tronco até a altura inferior do omoplata. O seu baixo peso reduz o esforço aplicado na condução da cadeira. É possível combinar com os apoios de tronco para uma maior estabilidade.

**Tamanhos disponíveis:** Largura x Altura (cm.)

30 X 26	40 x 34	50 X 45
35x 30	43 x 38	
38 x 33	45 x 40	

Profundidade (tamanho 45 cm): 7.6 cm  
Peso (tamanho 45 cm): 1.9 kg

**Tamanhos bariátricos:**Largura x Altura (cm.)

55 x 45	60 x 45
---------	---------

### Evolution Back Tall

Indicado para utilizadores com necessidades média-altas de posicionamento de tronco até a altura superior do omoplata. O seu baixo peso reduz o esforço aplicado na condução da cadeira. É possível combinar com os apoios de tronco para uma maior estabilidade do tronco.

**Tamanhos disponíveis:** Largura x Altura (cm.)

30 X 35	43 x 52
35 x 41	45 x 55
38 x 44	50 x 68
40 x 40	

Profundidade (tamanho 45 cm): 7.6 cm  
Peso (tamanho 45 cm): 1.9 kg



## Evolution Back Tall

Indicado para utilizadores com necessidades altas de posicionamento de tronco e ao mesmo tempo com necessidades de um suporte lateral extra.

**Tamanhos disponíveis:** Largura x Altura (cm.)

35 X 42	43 x 52
38 x 45	45 x 56
40 x 48	50 x 64

Profundidade (tamanho 45 cm): 15 cm  
Peso (tamanho 35 cm): 2.3 kg



## Talon

Tipo de Utilizador: Ideal para utilizadores com lesões medulares, uma vez que suporta as EIPS. O seu baixo peso ajuda a reduzir a fadiga para quem conduz a cadeira. Adaptável a quase todo o tipo de cadeira.

**Tamanhos disponíveis:** Largura x Altura (cm.)

35 X 15.5	43 x 18.8
38 x 16.8	45 x 20.1
40 x 17.8	50 x 22.1

Profundidade (tamanho 45 cm): 15 cm  
Peso (tamanho 35 cm): 2.3 kg

Altura e Ângulo ajustáveis

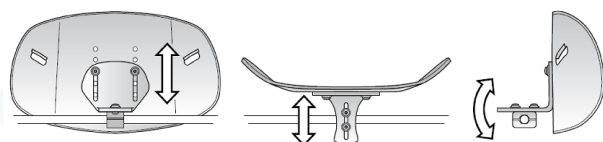

## Hardware Varilock

Fácil de usar

Os encosto Icon Back foram desenhados para utilizadores activos o seu hardware é simples e fácil de colocar. Simples de manusear poderá fazê-lo com apenas uma mão, indicado para utente com destreza limitada.

## Hardware Evolution

O hardware Evolution Back oferece ajuste nos 4 pontos. Possibilidade de ajuste em largura de 2.5 cm, acompanhando assim o crescimento do utente, e ainda, permite ajustes no ângulo e profundidade. Fácil e rápido de utilizar.

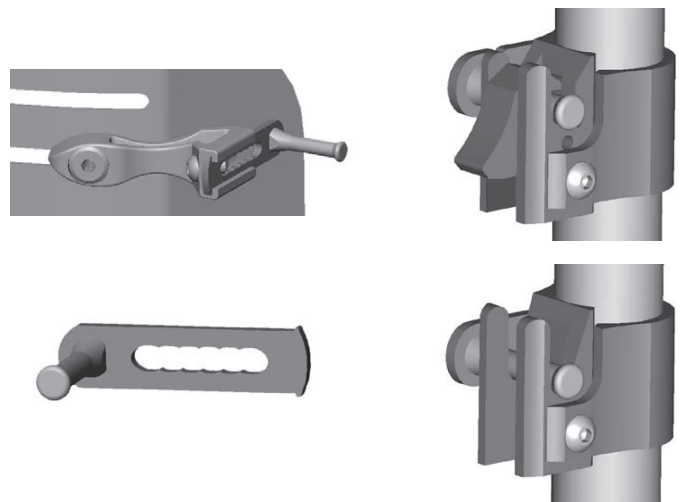

## Apoios de Tronco

Tipo de Utilizador: Ideal para utilizadores com necessidades altas de posicionamento de tronco e ao mesmo tempo com necessidades de um suporte lateral extra.

**Tamanhos disponíveis Almofadas:**  
Largura x Altura (cm.)

7.5 X 10

10 x 13

13 x 15

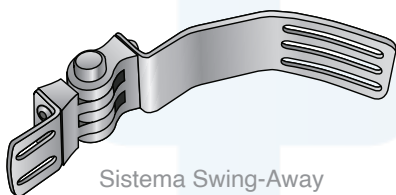

Sistema Swing-Away

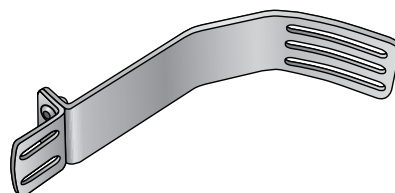

Sistema Fixo

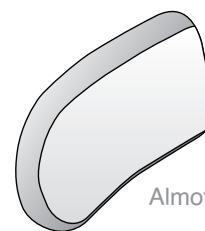

Almofada

## Backrest

Qualquer pessoa que se senta por longos períodos de tempo sabe o que é ter dores nas costas. Ao longo do tempo a falta de suporte pode resultar em dores musculares ou em casos mais graves em deformidade. Clientes que sofrem de dores moderadas a crônicas necessitam de apoio lombar adicional. A almofada Backrest é uma ótima opção para usar no carro, no trabalho ou durante actividades recreativas. Leve, compacta e fácil de encher.





## Junior Mid

Leve e fácil de usar, o encosto JUNIOR é perfeito para crianças e famílias em movimento.

Usada em conjunto com a almofada Varilite Junior é possível conseguir um posicionamento moderado.

O seu design simples e compacto permite um foco sobre a criança e não sobre o equipamento

Ajustes simples permitem que o encosto cresça com a criança.

O seu baixo peso permite que a criança consiga manusear com facilidade.

### Tamanhos disponíveis:

Largura x Altura (cm.)

25 X 23.5

Profundidade :19 cm

Peso : 1.1 kg



## Junior Deep

Leve e fácil de usar, o encosto JUNIOR é perfeito para crianças e famílias em movimento.

Usada em conjunto com a almofada Varilite Junior é possível conseguir um posicionamento moderado.

O seu design simples e compacto permite um foco sobre a criança e não sobre o equipamento

Ajustes simples permitem que o encosto cresça com a criança.

O seu baixo peso permite que a criança consiga manusear com facilidade.

### Tamanhos disponíveis:

Largura x Altura (cm.)

25 X 23.5

Profundidade: 22.6 cm

Peso : 1.3 kg



## Almofada Junior

**Nível de Protecção: MODERADO**  
**Nível Posicionamento: MODERADO**

A almofada Junior fornece uma base de conforto e estabilização. Um posicionamento e protecção da pele moderada é conseguida graças ao uso da Tecnologia air-foam floatation e da sua capa macia.

A sua espuma multi-rígida e o seu separador de coxa não intrusiva promove a estabilidade e posicionamento.

Resistente à água, capas laváveis e uma almofada interna impermeável deixam as crianças serem crianças.

Possibilidade de ajustes rápidos graças a sua válvula auto-inflável.

### Tamanhos disponíveis:

Largura x Altura (cm.)

25 X 25	28 x 33
25 x 30	33 x 33
28 x 28	

Altura : 7.4 cm  
 Peso : 261 g



## Evolution PSV

**Nível de Protecção: ALTA**  
**Nível Posicionamento: MÁXIMO**

Ideal para utilizadores com risco médio-alto de contração de escaras e necessidades de posicionamento simétrico. Recomendada para disfunções motoras e neurológicas devido a lesões medulares, AVC, EM, traumatismos cranianos e paralisia cerebral.

### Tamanhos disponíveis: Largura x Altura (cm.)

30 X 35	40 X 35	45 X 50
35 x 35	40 x 40	50 x 40
35 x 40	40 x 45	50 x 45
35 x 45	40 x 50	50 x 50
35 x 50	43 x 43	
38 x 38	45 x 40	
38 X 43	45 X 45	

Altura: 9.5 cm  
 Peso (tamanho 45 cm): 1 kg  
 Peso máximo Utilizador: 300 Kg

### Tamanhos bariátricos:

Largura x Altura (cm.)

55 x 45
55 x 50
60 x 45
60 x 50

Altura: 12.9 cm  
 Peso máximo Utilizador: 340 Kg



## Evolution Wave

Nível de Protecção: ALTA  
Nível Posicionamento: MÁXIMO

Ideal para utilizadores com risco médio-alto de contração de escaras e necessidades de posicionamento simétrico. Recomendada para disfunções motoras e neurológicas devido a lesões medulares, AVC, EM, traumatismos cranianos e paralisia cerebral.

Tamanhos disponíveis: Largura x Altura (cm.)

30 X 35	40 X 35	45 X 50
35 x 35	40 x 40	50 x 40
35 x 40	40 x 45	50 x 45
35 x 45	40 x 50	50 x 50
35 x 50	43 x 43	
38 x 38	45 x 40	
38 X 43	45 X 45	

Tamanhos bariátricos:  
Largura x Altura (cm.)

55 x 45
55 x 50
60 x 45
60 x 50

Altura: 12.9 cm  
Peso máximo Utilizador: 340 Kg

Altura: 12.9 cm  
Peso (tamanho 45 cm): 1.3 kg  
Peso máximo Utilizador: 300 Kg



WAVE CPW

CPW (Contoured Positioning Wedge)  
-Apoio lateral das pernas e apoio abdutor para melhor alinhamento dos membros inferiores.

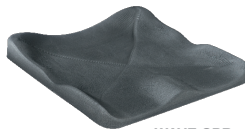

WAVE CPB

CPB (Contoured Positioning Base)  
-Apoio pélvico lateral para manter a pélvis centrada no assento;  
-Apoio lateral das pernas e apoio abdutor para melhor alinhamento dos membros inferiores.  
-Base sólida para estabilidade postural.

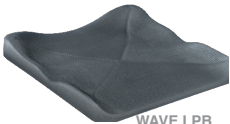

WAVE LPB

LPB (Lateral Positioning Base)  
-Apoio lateral das pernas e apoio abdutor para melhor alinhamento dos membros inferiores.  
-Base sólida para estabilidade postural.



## Meridian

Nível de Protecção: ALTA  
Nível Posicionamento: MÁXIMO

Ideal para utilizadores com risco alto de contração de escaras e necessidades de posicionamento simétrico. Recomendada para disfunções motoras e neurológicas devido a lesões medulares, AVC, EM, traumatismos cranianos e paralisia cerebral que necessitam de protecção na camada superior da pele.

Tamanhos disponíveis: Largura x Altura (cm.)

30 X 35	40 X 35	45 X 50
35 x 35	40 x 40	50 x 40
35 x 40	40 x 45	50 x 45
35 x 45	40 x 50	50 x 50
35 x 50	43 x 43	
38 x 38	45 x 40	
38 X 43	45 X 45	

Tamanhos bariátricos:  
Largura x Altura (cm.)

55 x 45
55 x 50
60 x 45
60 x 50

Altura: 12.9 cm  
Peso máximo Utilizador: 340 Kg

Altura: 9.5 cm  
Peso (tamanho 45 cm): 1 kg  
Peso máximo Utilizador: 300 Kg





## Meridian Wave

Nível de Protecção: ALTA

Nível Posicionamento: MÁXIMO

Ideal para utilizadores com risco elevado de contração de escaras e necessidades de posicionamento simétrico ou para corpos flexíveis. Recomendada para disfunções motoras e neurológicas devido a lesões medulares, AVC, EM, paralisia cerebral e traumatismos cranianos. Os terapeutas valorizam o apoio anatómico e o efeito “cunha” criado pela câmara dupla de MERIDIAN.

Tamanhos disponíveis: Largura x Altura (cm.)

30 X 35	40 X 35	45 X 50
35 x 35	40 x 40	50 x 40
35 x 40	40 x 45	50 x 45
35 x 45	40 x 50	50 x 50
35 x 50	43 x 43	
38 x 38	45 x 40	
38 X 43	45 X 45	

Tamanhos bariátricos:

Largura x Altura (cm.)

55 x 45
55 x 50
60 x 45
60 x 50

Altura: 12.9 cm

Peso máximo Utilizador: 340 Kg

Altura: 12.9 cm

Peso (tamanho 45 cm): 1.3 kg

Peso máximo Utilizador: 300 Kg



## ProForm NX

Nível de Protecção: ALTA

Nível Posicionamento: MÁXIMO E MODIFICÁVEL

Tipo de Utilizador: Ideal para utilizadores com um alto risco de obtenção de escaras e necessidades de posicionamento simétrico e assimétrico ou para corpos flexíveis ou estruturados. Ideal para um bom controlo da basculação pélvica, assim como as obliquidades e rotações pélvicas, dismetrias do fémur e amputados. Recomendada para utilizadores com vários tipos de patologias e com necessidades de posicionamento assimétrico, uma vez que é totalmente adaptada às necessidades do utente.

Tamanhos disponíveis:

Largura x Altura (cm.)

30 X 35	38 x 38	40 x 45	45 x 40	50 x 40
35 x 35	38 X 43	40 x 50	45 X 45	50 x 45
35 x 40	40 x 40	43 x 43	45 X 50	50 x 50

Altura: 12 cm

Peso (tamanho 45 cm): 1.3 kg

Peso máximo Utilizador: 300 Kg



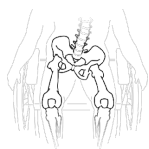

Obliquidade Pélvica

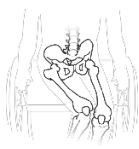

Rotação Pélvica



AVC, Aputação,  
Flexão da anca limitada



Posturas simétricas com necessidades  
de apoios adicionais



Pontos de Pressão

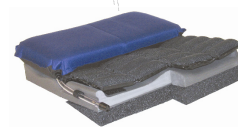

Diferença de comprimento nos  
membros inferiores

## ZOID

Nível de Protecção: MODERADO

Nível Posicionamento: MODERADO

Tipo de Utilizador: Ideal para utilizadores activos e com risco moderado de contrair úlceras por pressão. Ideal para quem precisa de uma almofada de “Low Profile” e sem grandes necessidades de apoio. O seu baixo peso (567g), bem como a absorção de vibrações nas mais variadas actividades, fazem da ZOID PSV a almofada preferida pelos atletas.

Tamanhos disponíveis:

Largura x Altura (cm.)

30 X 20	38 X 43	45 X 50
30 x 30	40 x 40	50 x 40
30 x 35	40 x 45	50 x 45
35 x 35	40 x 50	50 x 50
35 x 40	43 x 43	
35 x 45	45 x 40	
38 X 38	45 X 45	

Altura: 6 cm  
Peso (tamanho 45 cm): 0.85 kg  
Peso máximo Utilizador: 250 Kg





## REFLEX

Recomendada para utilizadores activos e com risco moderado de contrair úlceras por pressão.

A almofada Reflex fornece conforto e estabilidade.

Especialmente indicado para a Geriatria (lares), doentes nos hospitais e outros ambientes clínicos.

Capa lavável.

### Tamanhos disponíveis:

Largura x Altura (cm.)

30 X 30	38 X 43	45 X 50
30 x 35	40 X 35	50 x 40
35 x 35	40 x 40	50 x 45
35 x 40	40 x 45	50 x 50
35 x 45	43 x 43	
35 x 50	45 x 40	
38 x 38	45 x 45	

Altura: 6 cm

Peso (tamanho 45 cm): 0.85 kg

Peso máximo Utilizador: 300 Kg

---

## Base de Madeira

Ideal para utilizadores que possuem uma cadeira com a base de assento em tela, mas que pretendem utilizar uma almofada.



Base de madeira para inserir dentro da capa da almofada para evitar que a almofada se deforme.

### Tamanhos disponíveis:

Largura x Altura (cm.)

30 X 30	35 x 50	40 x 50	50 x 40
30 X 35	38 x 38	43 x 43	50 x 45
35 x 35	38 X 43	45 x 40	50 x 50
35 x 40	40 x 40	45 X 45	
35 X 45	40 x 45	45 X 50	

Altura: 6 cm

Peso (tamanho 45 cm): 0.3 kg

## Plataforma

A plataforma ajustável é essencial para cadeiras que não tenham base para colocação de almofada. Fácil de retirar para encartar as cadeiras.

**Tamanhos disponíveis:**

Largura x Altura (cm.)

35 x 40

40 x 40

40 x 45

45 x 40

45 x 45

50 x 50



## Cunha de Nivelamento

As cunhas de nivelamento da varilite são normalmente utilizadas para nivelamento do utente.

Podemos usar na parte traseira, frontal ou lateral, dependendo da necessidade do utente.

**Tamanhos disponíveis:**

Largura (cm.)

30

35

38

40

43

45

50

55

60



Altura: 5 cm

## Cunha ProForm Soft Varilite

Cada cadeira é para um indivíduo específico. As cunhas Proform Soft da Varilite permite que o sistema de posicionamento seja alterado de forma a estar o mais de acordo com as especificações de cada utente.

**Tamanhos disponíveis:**  
Largura x Altura (cm.)

25 x 25



